

Placi de constructie Marmox [®] si accesorii

Continut

Introducere	2
1.1 Placi Marmox [®] standard	3
1.2 Placi crestate Marmox [®]	9
1.3 Placi de colt.....	10
1.4 Marmox [®] CS1 - Placi izolatoare fonic	11
1.5 Marmox [®] XT - Placi din spume fenolice	12
1.6 Marmox [®] HD - Placi cu rezistenta ridicata de tip noncompresibil	13
1.7 Marmox [®] VP1 - Placi rezistente la vapori.....	14
1.8 Marmox [®] VBR - Placi permeabile la vapori	15
1.9 Placarea cu placi Marmox [®] a cazilor de baie	17
1.10 Masti (cutii) Marmox [®] pentru instalatii sanitare	19
1.11 Substrat pentru icalzirea in pardoseala.....	20
Accesorii.....	23

Introducere

Placile de constructie Marmox® ofera o solutie rapida si eficienta din punct de vedere al costului pentru substratul de asezare al placarilor ceramice, cu proprietati de izolare termica. Aceste placi de constructie inovatoare constituie un substrat ideal pentru placarea faiantei/gresiei subtiri pe pereti si pardoseli, sau pentru tencuielile de finisare. Pentru a facilita instalarea, gama noastra de placi de constructie include toate solutiile si aplicatiile posibile si este insotita de toate sistemele de fixare necesare.

Cum sunt fabricate placile Marmox® ?

Placile Marmox® sunt facute din polistiren extrudat rezistent la apa, cu proprietati deosebite de impermeabilizare. Ele sunt acoperite pe ambele parti cu o plasa din fibra de sticla (care asigura rezistenta mecanica) incorporata intr-un mortar de ciment polymerizat. Aceasta combinatie confera sistemului o rezistenta mecanica foarte buna, rezistenta la apa si aderenta la adezivul de gresie.

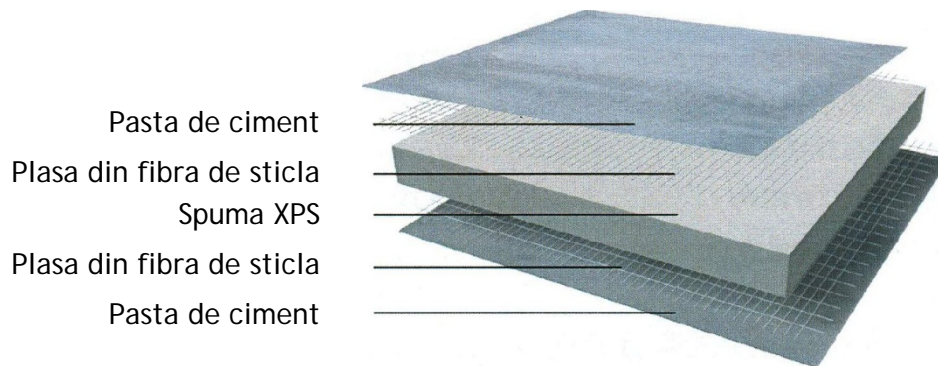

La ce se folosesc placile Marmox® ?

- construirea substratului de asezare al placilor ceramice pentru pardoseli si pereti
- construirea mastilor pentru cazile de baie
- imbracarea tevilor si instalatiilor sanitare
- construirea decoratiunilor si a mobilierului aferent bailor care suporta conditii de umiditate ridicata
- construirea substratului pentru incalzirea in pardoseala

1.1 Placi Marmox® standard

Placile Marmox® standard sunt disponibile in doua lungimi: 125 si 250 cm, si in latimi de 60 si 120 de cm. Grosimile acestor placi variaza intre 4 mm si 100 mm, in functie de cerinte.

Placile Marmox®PRO sunt caracterizate de finisajul lor de suprafata in forma de fagure de albine.

Acest finisaj nou si inovator ofera profesionistilor urmatoarele proprietati imbunatatite:

- rezistenta marita datorita adezivului suplimentar dintre mortarul de ciment si plasa de ranforsare din fibra de sticla
- proprietati de aderenta mai bune
- impermeabilizare mai buna

*ALEGEREA FINISAJULUI IN FORMA DE FAGURE
INSEAMNA ALEGEREA UNEI SOLUTII PROFESIONISTE*

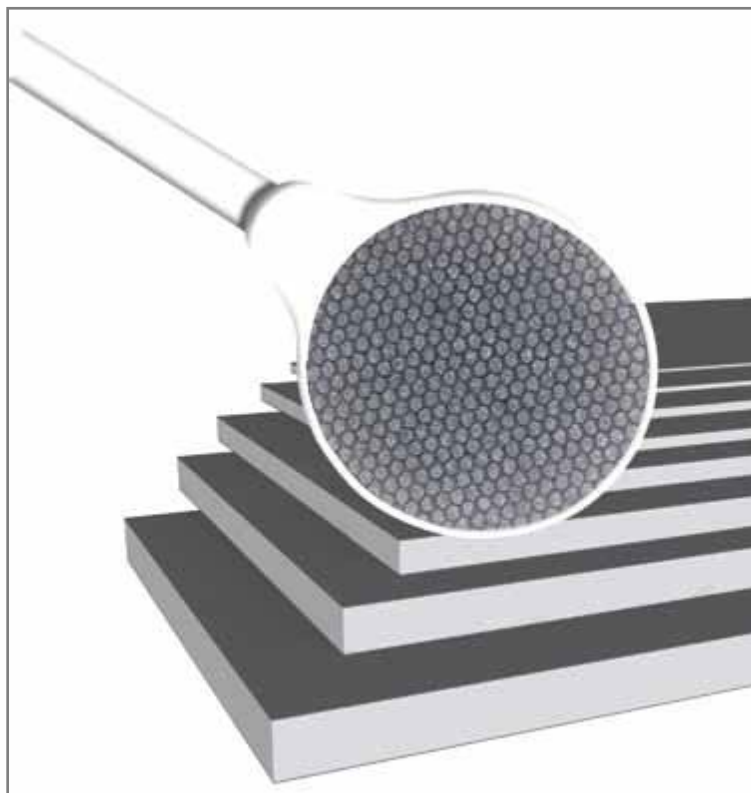

Noul finisaj in forma de fagure, finisajul profesionistilor!!

Caracteristici

- rezistenta mare la compresiune si incovoiere
- rigiditate
- impermeabilitate foarte buna
- izolare termica excelenta
- usor de taiat cu un cutit sau ferastrau
- structura din celule inchise din polistiren extrudat
- greutate redusa
- Marmox® este prietenos cu mediul, nu contine CFC (freon) si HCFC (hydro chloro fluoro carbon compounds)



Proprietati

Proprietate	Standard	Rezultat
Conductivitate termica (5 ani)	DIN 52612	0.034 ± 0.02
Rezistenta la compresiune	DIN 53421	300 KN/m ² la 10% incovoiere
Absorbtie de apa (capilara)	DIN 53428	Neglijabila
Inflamabilitate	BS 476 pct. 6, 7	Clasa 0
	EN 13501	E
Coefficient de dilatare termica	ASTM D-696	30 x 10 ⁻⁶

Dimensiuni standard

Referinta	Grosime (mm)	Latime (mm)	Lungime (mm)	Valoare U (W/m ² K)
4MB125	4	600	1250	10
6MB125	6			7
10MB250	10		2500	3,5
12.5MB250	12,5			2,7
20MB250	20			1,5
30MB250	30			1
40MB250	40			0,7
50MB250	50			0,57
80MB250	80	0,35		

Placi Marmox® pe pereti

Placile de constructie Marmox® se fixeaza vertical pe pereti din lemn, caramida, beton sau pe cadru metalic. Pentru a se realiza o izolatie termica buna, se folosesc placi cu grosimea de min. 20mm asezate cap la cap.

Pereti din cadru metalic sau cherestea

Procedura

- profilele se monteaza vertical la 600 mm, cu traverse la 600 mm
- marginile placii trebuie rezemate pe traverse
- se curata toate decupajele
- se folosesc 8 suruburi galvanizate pe m² si la cel putin 30 mm fata de margini
- se strang suruburile pana cand saibele penetreaza in suprafata placii si apoi se detensioneaza saibele cu un ciocan din cauciuc
- se acopera imbinarile cu banda autoadeziva din fibra de sticla pe care se depune un strat de adeziv flexibil
- dupa intarirea adezivului din imbinari se pot fixa placile ceramice

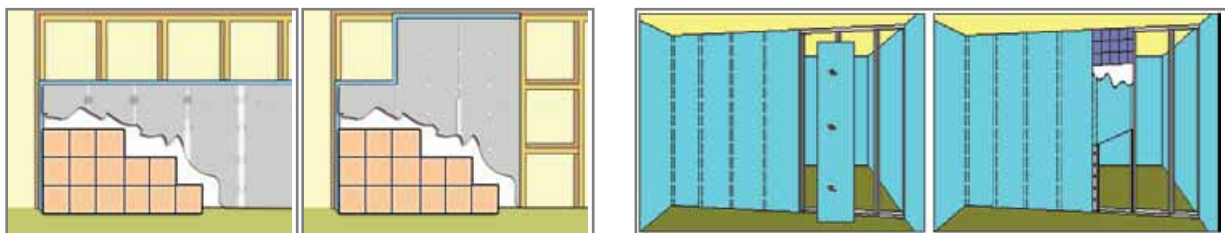

Cu cadru din cherestea

Cu cadru metalic

Protectia la apa

Pentru impermeabilizare, toate imbinarile, decuparile si punctele de strangere se trateaza cu substante rezistente la apa, bazate pe poliuretan, conform recomandarilor producatorului.

Pereti din caramida si beton

Pereti netezi

Procedura

- pentru un perete curat si rezistent, se foloseste adeziv flexibil pentru faianta/gresie; se acopera suprafata peretelui sau se aplica adezivul direct pe suprafata placii; grosimea placii min 10 mm
- se piaptana adezivul cu mistria crestata de 10 mm creand un pat de adeziv striat; fixati placile aliniate vertical si orizontal si apasati-le bine pe pozitie

- daca montarea placilor Marmox nu poate fi realizata numai cu adeziv, folositi dibluri, suruburi, saibe - 5 buc/m² ; se folosesc placi de min 20 mm grosime
- se acopera toate imbinarile cu banda de fibra de sticla incorporata in adeziv flexibil pentru faianta/gresie

Pereti cu denivelari

Procedura

- se perforeaza placa cu cate 5 dibluri/m² (grosimea min a placii 20mm)
- se aplica straturi de adeziv pe gauri si apoi se pozitioneaza placa pe perete, vertical si orizontal
- cand adezivul s-a uscat, se perforeaza placa prin gauri si perete; se introduc diblurile, saibe si suruburile si se bat cu ciocanul de cauciuc pentru finisarea suprafetei
- se aplica banda adeziva din fibra de sticla pe toate imbinarile si apoi se chituieste cu silicon si cu adeziv flexibil de gresie/faianta, asa cum se face de obicei; dupa uscare se poate placa cu gresie/faianta

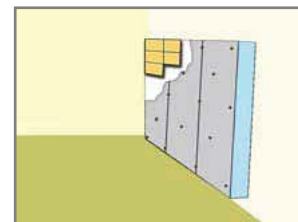
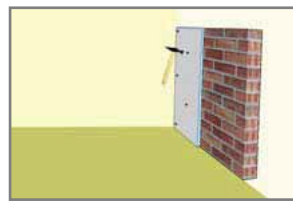
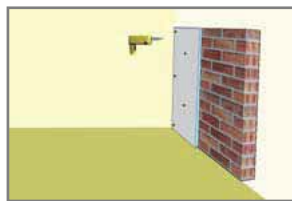
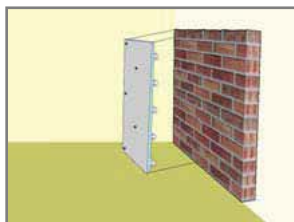
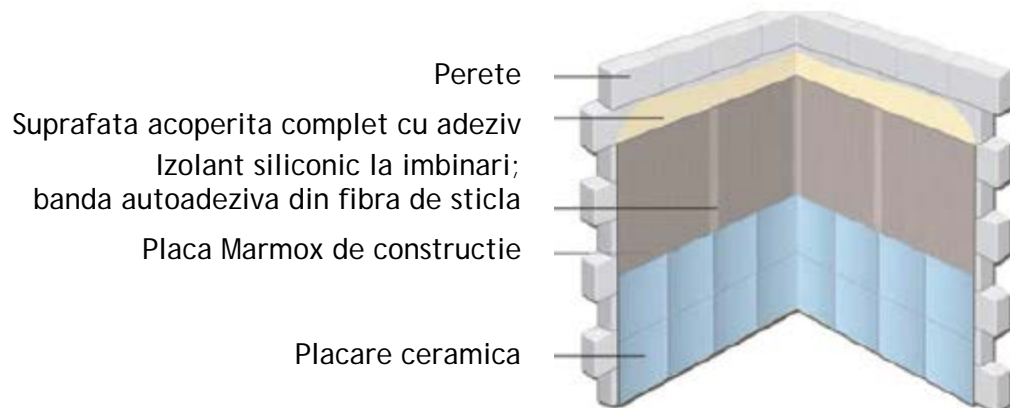

Placi Marmox® pentru pardoseli

Placa Marmox® poate fi utilizata ca element de structura in pardoseli, in versiunile de 6 si 10 mm. Fiind practic rezistenta la apa, este ideala pentru bai si dusuri unde sunt conditii de umiditate ridicata. Pardoseala trebuie sa fie curata si plana, iar betonul suport trebuie sa fie intarit inainte de aplicarea placilor Marmox®.

Pardoseli din beton

Procedura:

- Orice urma de material existent trebuie indepartata pana la substratul de beton; pardoseala trebuie sa fie dreapta si lipsita de praf.
- Pardoseala din beton proaspat turnat trebuie sa fie intarita inainte de fixarea placilor Marmox
- Pentru lipirea placilor Marmox se aplica un strat subtire de adeziv flexibil pe placa din beton cu o mistrie crestata de 10 mm
- Se pozitioneaza placile Marmox in zig-zag, cu rosturi minime la imbinari si sub ele sa nu raman goluri de aer
- Dupa intarirea adezivului se aplica pe imbinarile placilor banda din fibra de sticla si apoi se chituieste tot cu adeziv flexibil
- Se monteaza elementele de incalzire in pardoseala daca este cazul
- Se lipeste gresia cu adeziv flexibil
- Imbinarile care sunt mobile nu trebuie sa fie unite prin placi de constructie Marmox

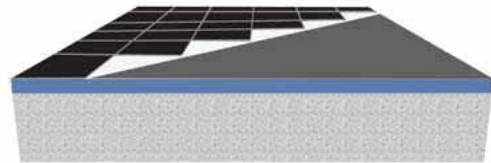

- 1-placi ceramice
- 2-adeziv flexibil
- 3-placa Marmox
- 4-adeziv flexibil
- 5-pardoseala beton

Pardoseli din cherestea

Procedura:

- Pardoseala din cherestea trebuie sa fie rigida si plana
- Pardoseala trebuie amorsata si inainte de uscarea completa a amorsei, aplicati un strat de adeziv flexibil pe baza de ciment cu mistria crestata
- Se pozitioneaza placile Marmox (grosime min. 10mm) astfel incat imbinarile sa fie in zig-zag, cu rosturi minime intre ele si fara goluri pe suprafata de lipire
- Cand adezivul s-a uscat se aplica pe imbinarile placilor banda din fibra de sticla si apoi se chituieste tot cu adeziv flexibil



- 1-Placi ceramice
- 2-Adeziv flexibil
- 3-Placa Marmox
- 4-Adeziv flexibil
- 5-Pardoseala structurata din lemn

- După întărirea adezivului se fixează placile Marmox cu șaibe și șuruburi (15 buc./placă) așezate la min. 30mm de margini.



1.2 Placi crestate Marmox®



Placile crestate Marmox sunt placi prefabricate - curbate care pot fi utilizate in nenumarate aplicatii din industria constructiilor. Aceste placi sunt pre-taiate longitudinal sau transversal. Ele sunt utile mai ales in constructia de bai si in afara de valoarea estetica, permit obtinerea unor mari economii de timp.

Placile crestate Marmox sunt ideale pentru a construi masti rotunjite in jurul cazilor de baie si pentru placarea coloanelor rotunde. Pot fi utilizate impreuna cu toate accesoriile de fixare Marmox.

Toate imbinarile dintre placi trebuie intarite cu banda din fibra de sticla si cu un strat de adeziv rezistent la apa pentru gresie/faianta.



Date tehnice

Referinta	Grosime (mm)	Latime (mm)	Lungime (mm)	Directia de crestare
JAG L 250	20-30	600	2500	longitudinala
JAG W 250				transversala

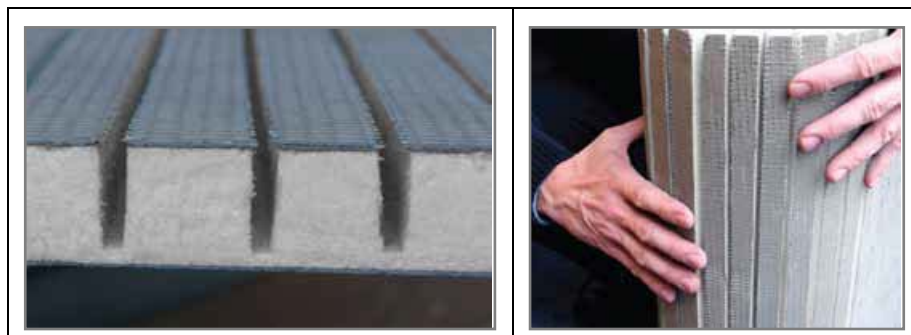

1.3 Placi de colt

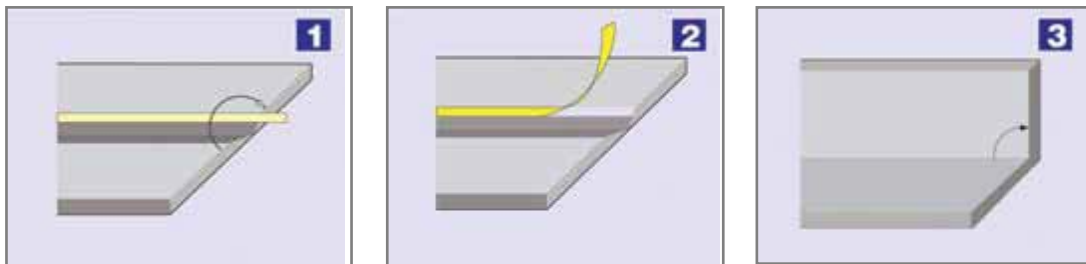

Dimensiuni

Referinta	Grosime (mm)	Latime laturi (mm)	Lungime (mm)
20ANG 150	20	150x150	2500
20ANG 200		200x200	
20ANG 300		300x300	
20ANG 400		400x200	

1.4 Marmox®CS1 - Placi izolatoare fonice

Placa Marmox®CS1 este diferita de placa Marmox standard printr-o acoperire suplimentara cu un strat de spuma de cauciuc care-i ofera proprietati de izolare fonica deosebita.

Placile sunt disponibile in doua versiuni: Marmox®CS1, care este acoperita cu un strat de cauciuc pe o singura parte, si CS2 care este acoperita cu doua straturi de cauciuc, cate unul pe fiecare parte, pentru a imbunatati si mai mult proprietatile de izolare fonica (rapoartele de incercare sunt disponibile la cerere).

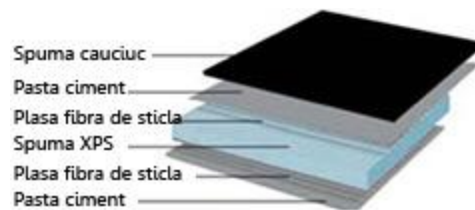
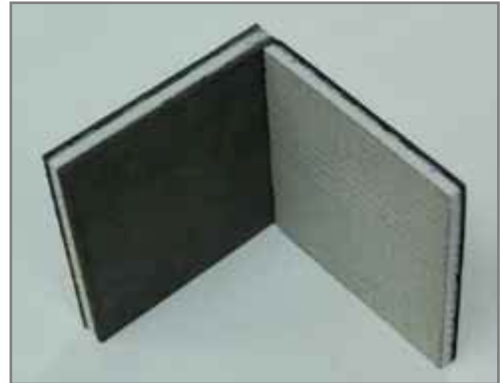

1.5 Marmox[®] XT - Placi din spume fenolice

Marmox[®]XT se deosebeste de placa Marmox standard prin aceea ca miezul este facut dintr-un tip special de spuma fenolica in loc de XPS.

Principalele avantaje ale placii Marmox[®] XT fata de tipul XPS, sunt valorile de izolare termica mult mai bune, siguranta unui material noncombustibil si rezistenta la temperaturi ridicate pe termen lung (mai mult decat dublu), rezistenta mult mai buna la incendii si temperaturi ridicate.

Pe de alta parte, in mod uzual, tipul XPS are proprietati scazute de absorbtie a apei. Totusi placile Marmox[®] XT au proprietati comparabile de absorbtie a apei cand se foloseste un strat suplimentar de impermeabilizare.

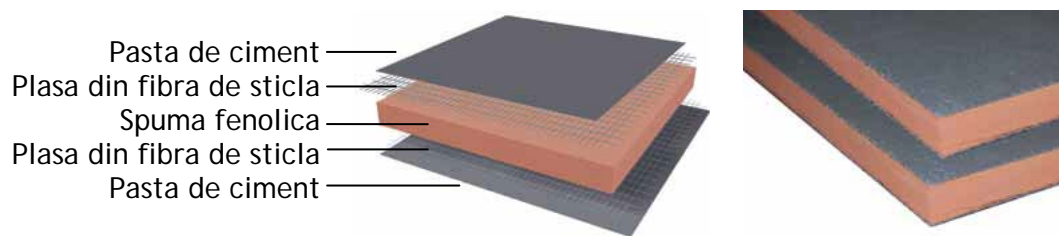

Comparatie intre principalele proprietati ale placii Marmox[®] XPS si ale placii Marmox[®] XT:

Proprietati	Produs	Test	Marmox [®] XT	Marmox [®] XPS
Greutate (t/m ²)			A se vedea tabelele MB	Aproape similara
Conductivitatea termica a spumei		BS 4370	0.02- 0.025 w/mK	0.028 - 0.035 w/mK
Rezistenta la compresiune		la 10% incovoiere	3 kg /cm ²	3 kg /cm ²
Siguranta la foc			Noncombustibil	Autostingere
Clasificare test incendiu		BS 476 pct. 6 si 7	Clasa 0	Clasa 0
Temperatura max de lucru continuu			150 °C	70 °C

Dimensiuni

Referinta	Grosime (mm)	Latime (mm)	Lungime (mm)
4 XT 125	4	600	1250
6 XT 125	6		
10 XT 250	10		2500
12.5 XT 250	12.5		
20 XT 250	20		
30 XT 250	30		
40 XT 250	40		
50 XT 250	50		
80 XT 250	80		

1.6 Marmox® HD - Placi cu rezistenta ridicata de tip noncompresibil

Placile Marmox®HD sunt diferite de placile de constructie standard prin aceea ca sunt consolidate cu prisme de beton polimeric asezate regulat, care trec prin toata grosimea placii.

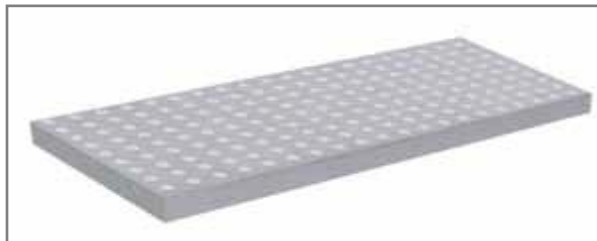

Diametrul prismelor este cuprins intre 10 si 30 mm si sunt asezate la distante cuprinse intre 25- 100 mm pe ambele directii. Principalul avantaj al placii Marmox® HD este rezistenta sa mare la compresiune care variaza intre 4 si 24 Kg/cm², cu o compresibilitate neglijabila fata de placa Marmox standard.

In comparatie cu tipul standard, placa Marmox®HD nu prezinta o reducere semnificativa a proprietatilor de izolare termica sau o marire a greutatii.

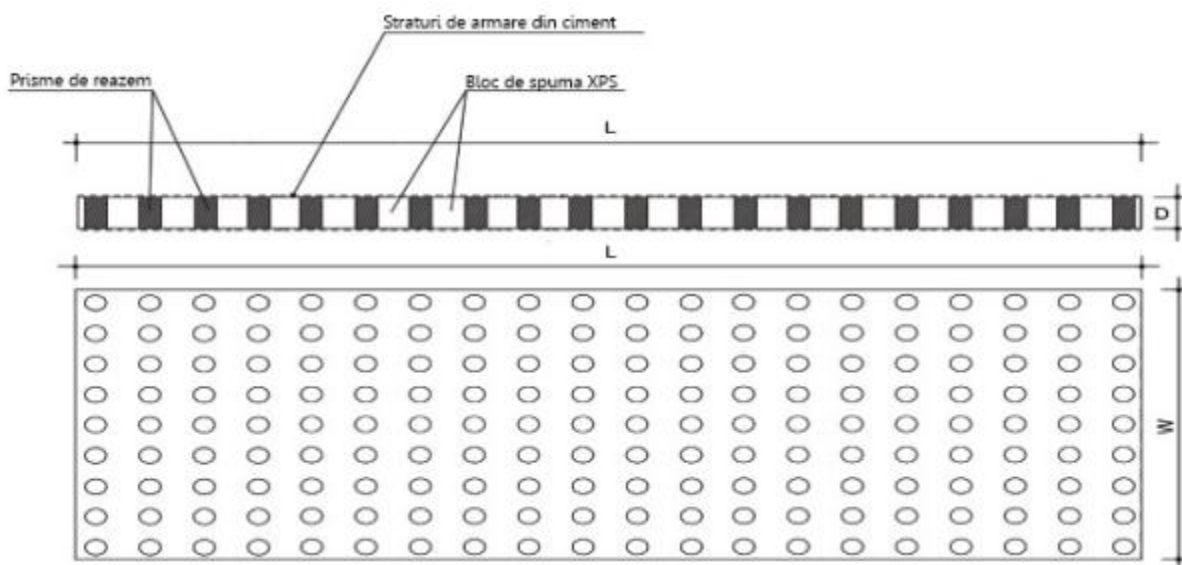

Dimensiuni

Tip		Rezistenta la compresiune (kg/cm ²) *1	Valoare K (W/mK)	Grosime (mm)	Lungime (mm)	Latime (mm)
Marmox® HD	30 HD 40	4	0.036	30 ^{*2}	2500 ^{*2}	600 ^{*2}
	30 HD 80	8	0.038			
	30 HD 120	12	0.04			
	30 HD 240	24	0.042			
Panouri standard		3 kg/cm ² la 10% incovoiere	0.032			

*1 Cu incovoiere neglijabila

*2 Alte dimensiuni sunt disponibile la cerere

1.7 Marmox® VP1 - Placi rezistente la vapori

Placile Marmox® VP1 sunt facute din placi de polistiren extrudat acoperite pe o parte cu mortar special de ciment ranforsat cu plasa de fibra de sticla, rezistent la substante alcaline, iar pe cealalta parte cu folie din aluminiu lipita cu o rasina epoxidica speciala. Suprafata foliei din aluminiu este acoperita cu rasina epoxidica, plasa de fibra de sticla si nisip fin de quart pentru a asigura o buna aderenta la adezivii de faianta/gresie.

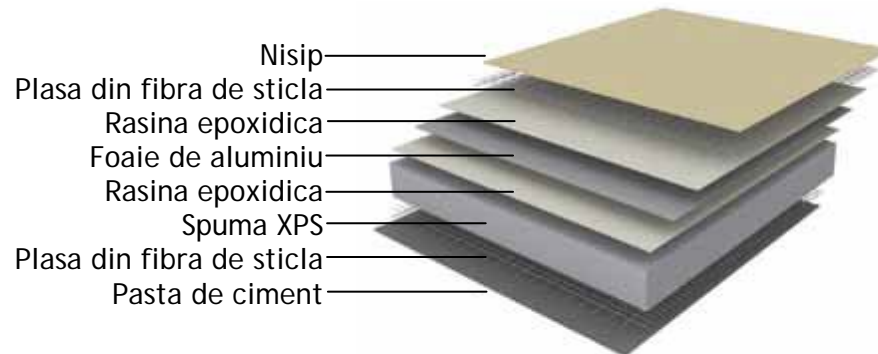

Placile din spuma de polistiren extrudat nu contin HCFC (hydro chloro fluoro carbon compound). Placile sunt robuste, usoare, rezistente la apa si pot fi folosite ca substrat pentru placarile ceramice. Principalul avantaj al placii Marmox® VP1 consta in proprietatile excelente de impermeabilitate la vaporii de apa. Placile sunt potrivite pentru utilizare ca substrat de faianta/gresie in zone umede si incaperi foarte umede. Placile sunt impermeabile si izolatoare termic. Ele sunt foarte usor de folosit si simplu de instalat.

Valoare Sd* = circa 3m

*Sd - grosimea stratului de aer echivalent

Domenii de aplicare

Placa Marmox® VP1 este destinata zonelor umede si incaperilor foarte umede.



Caracteristicile placii Marmox® VP1

- Capacitatea de incarcare - 30t/m² (la 10% incovoiere)
- Poate fi taiata usor la dimensiunea dorita
- Impermeabilitate
- Bariera excelenta impotriva vaporilor si igrasiei

1.8 Marmox® VBR - Placi permeabile la vapori

Proprietati

Placile MARMOX® VBR sunt facute din placi de spuma de polistiren extrudat, acoperite pe ambele parti cu un mortar special de ciment ranforsat cu plasa de fibra de sticla, rezistent la substante alcaline.

Placile din spuma de polistiren extrudat nu contin HCFC(hydro chloro fluoro carbon compounds) si sunt crestate la anumite distante pentru a asigura valoarea dorita de permeabilitate a vaporilor de apa.

Panourile sunt robuste usoare si rezistente la foc si apa. Principalul avantaj al placii MARMOX®VBR este permeabilitatea extraordinara la vaporii de apa. Placile sunt potrivite pentru a fi utilizate in mediul exterior pentru izolarea fatadelor cladirilor. Ele sunt foarte usor de utilizat si simplu de instalat.

Structura placii permite taierea ei cu usurinta cu ferastraul sau cutitul si prinderea ei in cuie sau suruburi direct pe majoritatea suprafetelor.

Valoare S_d^* =circa 1,6 m la 50 mm grosime - conform DIN 12086 (valoarea mai mica la cerere)

* S_d - grosimea stratului de aer echivalent

Aplicatii

Placa MARMOX®VBR este potrivita in special pentru izolarea fatadelor cladirilor.

Avantaje placilor Marmox®VBR

- Capacitatea de incarcare 30 t/m² (la 10% Incovoiere)
- Usor de taiat la dimensiunea dorita
- Rezistenta la apa
- Permeabilitate excelenta la vaporii de apa.

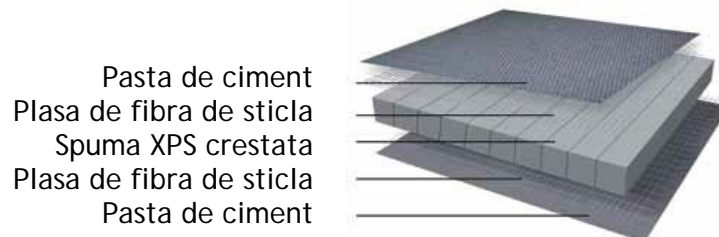

Marmox®VBR

Dimensiunile placilor Marmox®VBR ⁽¹⁾

Referinta	Grosime (mm)	Latime (mm)	Lungime (mm)	Greutate (kg/placa)	Valoare U (W/m²K)
30 FI 250	30	600	2500	5,3	1
40 FI 250	40			5,9	0,7
50 FI 250	50			6,5	0,57

(1) Alte dimensiuni sunt disponibile la cerere

Proprietatile spumei XPS

- Agent spumant: lipsit de HCFC in conformitate cu normele europene.
- Densitatea spumei: 36 (±5%) kg/m³ (DIN 53420).
- Rezistenta la compresiune: 0,3 N/mm² (la 10% incovoiere-DIN 53421)
- Coeficient de expandare: 70 x 10⁻⁶
- Rezistenta la foc: clasa E (DIN EN 13501)
- Temperatura de lucru: - 50° C...+ 75° C
- Conductivitate termica: 0,032 W/(mK) (DIN 52612).

Placile VBR pot fi instalate cu usurinta in cativa pasi simpli:



1.9 Placarea cu placi Marmox® a cazilor de baie

Placile de baie Marmox® sunt panouri standard cu grosimea de 3 cm si dimensiuni diferite, potrivite pentru orice situatie. Placile sunt ideale pentru orice lungime de baie.

Placile de baie Marmox® sunt disponibile si cu picioare reglabile pe inaltime. De asemenea, Marmox® ofera un format unic de 185 x 55 cm, care se potriveste la majoritatea cazilor de baie.

Datorita placilor Marmox placarea unei cazii de baie a devenit acum foarte usoara si rapida pentru oricine.

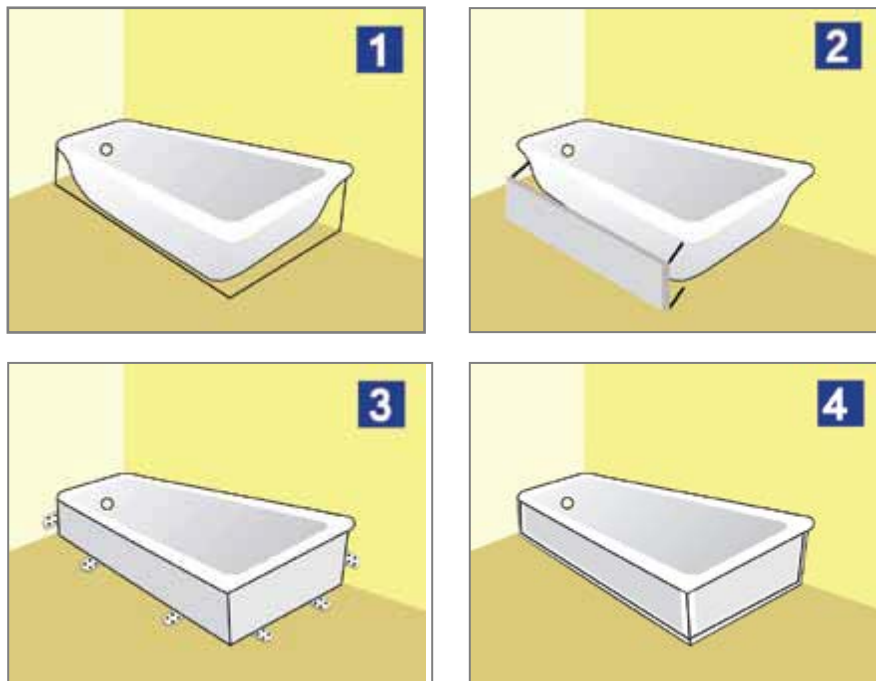

- Masurati cele 2 parti ale cazii de baie de placat, folositi un ferastrau de mana, un cutit sau un cutter pentru a taia placile asa cum doriti.
- Montati doua coltare WB pe partile panourilor ce se fixeaza pe perete si pe partea de jos a panourilor pe pardoseala, apoi aplicati silicon de etansare pe toate marginile panourilor.
- Folositi o pereche de coltare PB pentru a sustine cele doua panouri impreuna.
- Aplicati banda din fibra de sticla pe toate imbinarile si acoperiti-o cu adeziv flexibil de gresie/faianta, iar dupa uscare este pregatita de placare.

Ilustrarea pasilor de instalare a placilor Marmox® pentru placarea cazilor de baie



Disponibile in multe dimensiuni inclusiv 185 x 55 x 3 cm

Ilustrarea pasilor de montare a picioruselor reglabile pe inaltime



Dimensiuni

Referinta	Tip	Grosime (mm)	Lungime (mm)	Latime (mm)
30 MB 185	Fara accesorii	30	1850	550
30 TAB 180	Cu accesorii		1800	600
30 TAB 220			2200	
30 TAB 260			2600	

1.10 Masti (cutii) Marmox® pentru instalatii sanitare

Cutia multidimensionala Marmox® este universala si poate fi taiata cu usurinta la dimensiunea dorita.

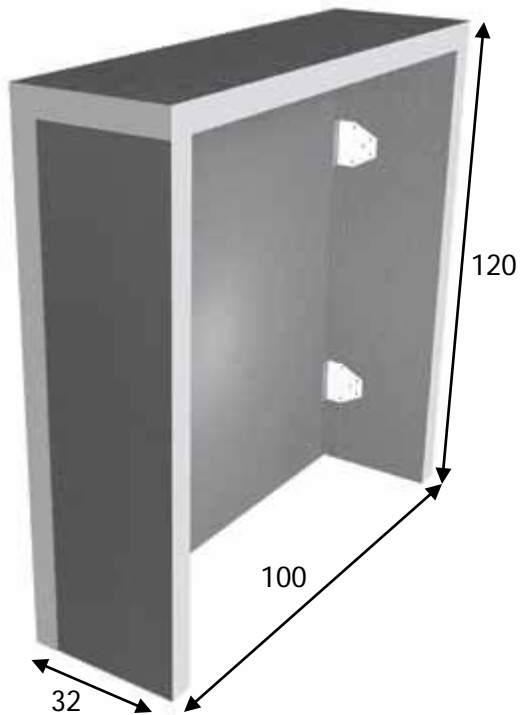

Referinta	Articol	Latime (cm)	Inaltime (cm)	Adancime (cm)
120 TB 100	Masca instalatii sanitare	100	120	32

1.11 Substrat pentru incalzirea in pardoseala

40% din incalzirea in pardoseala se pierde in structura podelei. Placa Marmox® ajuta la minimizarea pierderilor de caldura prin pardoseala si reduce semnificativ cheltuielile de incalzire, fiind ideala pentru sistemele de incalzire in pardoseala placate ceramic.

Folosind placa Marmox® impreuna cu sistemul de incalzire in pardoseala se poate obtine o pardoseala calda in maxim 20 de minute. Placile Marmox® sunt recomandate de majoritatea producatorilor de sisteme de incalzire in pardoseala.

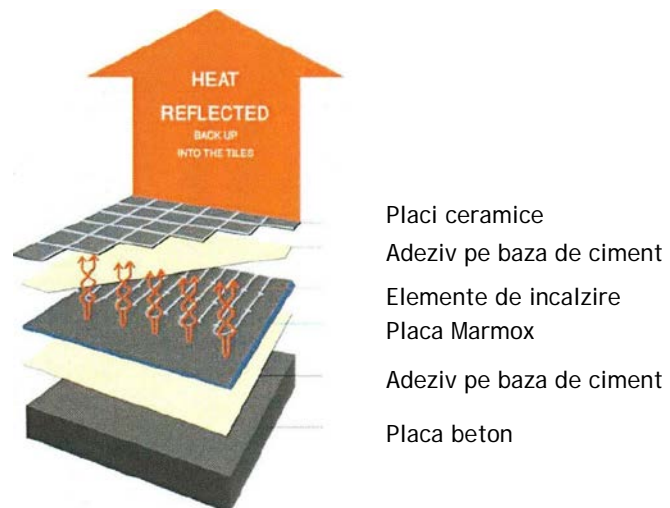
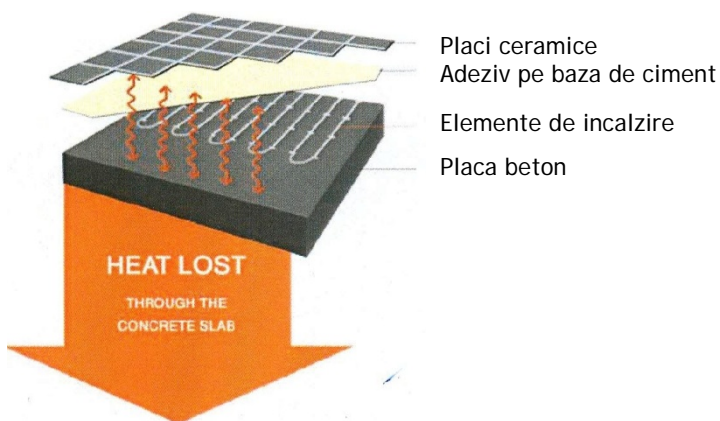

Instalarea placilor Marmox® pentru izolarea elementelor de incalzire

Indiferent de solutia constructiva, izolatia termica Marmox va functiona cu elementele de incalzire in pardosesala. Sistemul poate fi instalat atat pe pardoseli din beton cat si din cherestea.

Procedura de fixare cu adeziv

- Asigurati-va ca pardoseala este curata si fara praf.
- Cu ajutorul unei mistrii crestate, asezati pe pardoseala un strat gros de adeziv flexibil de faianta/gresie pe baza de ciment.
- Pozitionati placile Marmox® in zig-zag si apasati-le ferm.
- Acoperiti imbinarile cu banda de ranforsare din fibra de sticla. Pentru impermeabilizare suplimentara puteti folosi etansant acrilic Marmox® pe / intre imbinari. In cazul unor incaperi cu umiditate ridicata, folositi banda impermeabila auto-adeziva Marmox®.
- Sistemul de incalzire in pardoseala poate fi apoi derulat si fixat conform recomandarilor producatorului.
- Apoi se lipesc cu adeziv flexibil placile ceramice.



Procedura de fixare cu suruburi

- Asigurati-va ca pardoseala este curata si lipsita de praf.
- Folositi 12 suruburi din otel inoxidabil cu saibe / placa de 1250 mm asezate pe 3-4 randuri.
- Se pozitioneaza placile Marmox pe pardoseala in zig-zag si se strang ferm cu suruburile.
- Se acopera imbinarile cu banda de ranforsare Marmox[®].
- Pentru impermeabilizare suplimentara puteti folosi etansantul acrilic Marmox[®] pe/intre imbinari si peste gaurile suruburilor.
- Pentru incaperile cu umiditate ridicata se foloseste banda impermeabila auto-adeziva Marmox.



Accesorii

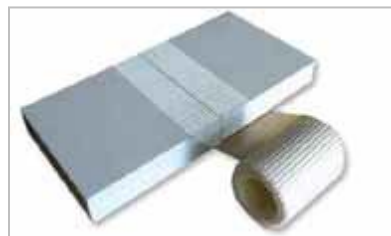
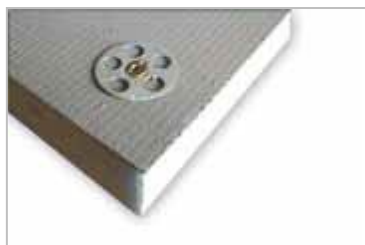

Accesorii de montaj pentru placile Marmox®

Figura	Referinta	Descriere	Nr. bucati
	ACC001	Banda de ranforsare din fibra de sticla 25m x 10cm Se foloseste pentru ranforsarea rosturilor dintre placi, impreuna cu adezivii rezistenti la apa pentru placarile ceramice.	1
	ACC002	Banda de etansare 10m x 12,5cm Se foloseste pentru etansarea contra apei; banda este prevazuta cu un strat de elastomer si o plasa de poliester care asigura o etansare perfecta a rosturilor.	1
	ACC003	Coltare de etansare Se folosesc pentru etansarea imbinarilor de colt.	1
	ACC004	Saibe si suruburi din metal si plastic Se folosesc pentru fixarea si imbinarea intre placi.	20
	ACC005	Coltare cu scoabe pentru pereti Se folosesc pentru conectarea placilor pe pereti sau pardoseala; coltarele se infig pe suprafata placii si apoi se pozitioneaza pe perete/pardoseala si se strang cu suruburi.	2
	ACC006	Coltare duble cu scoabe Se folosesc pentru fixarea a 2 placi in pozitie perpendiculara pana la uscarea siliconului. Coltarele se infig ferm in suprafata fiecarei placii, dupa aplicarea unui strat de silicon/poliuretan pe fiecare parte a placii.	2
	ACC007	Coltare T cu scoabe Se folosesc pentru imbinarea a 2 placi in acelasi plan. Se infig in spuma de pe cantul celor 2 placi si se aplica un strat de silicon/poliuretan pe imbinare.	2
	ACC008	Mortar rezistent la apa Acest adeziv pe baza de ciment rezistent la apa, pentru lipirea placilor ceramice se livreaza in saci de 5 Kg; permite lipirea si etansarea placilor si a elementelor de imbinare.	1
	ACC009	Banda autoadeziva - 10m lungime Este echivalentul unei benzi de etansare conventionale, dar este prevazuta cu un strat de butil pentru aderenta la substraturi.	1
	ACC010	Cartus cu adeziv de etansare poliuretanic Acest mastic asigura o imbinare solida si o etansare perfecta intre placi.	12
	ACC011	Placa cu panta unica 150cm x 90cm x 8 cm Permite realizarea dusurilor la nivelul pardoselii pentru accesul persoanelor cu handicap, la fel ca dusurile in stil italianesc.	1
	ACC012	Invelis de etansare pentru pereti Este construit dintr-un strat de poliester si un strat de elastomer termoplastice, realizeaza o etansare perfecta a peretilor din bai si poate fi placat cu ceramica. Dimensiuni: grosime 1 mm; lungime 2,5 m; latime 0,95 m; masa 300 g/m ² Permite etansarea rapida a unui colt de baie (pereti si pardoseala) pana la inaltimea de 1 m.	1
	ACC013	Sistem de ridicare din polistiren extrudat Placa de adaos Marmox din polistiren extrudat este disponibila la dimensiunea de 120 x 120 x 8 cm, avand o gaura centrala pentru a permite montarea substratului de dus.	1